



WK6000TU

Le convertisseur de puissance WK6000TU répond de manière simple à tous les problèmes de mesure, d'analyse, de transmission, de gestion et de conversion de paramètres électriques.

- WK6000TU se présente dans le boîtier JM Concept, débrochable de son socle rail DIN avec contacts auto court-circuitants sur les entrées courant, et utilisent l'alimentation universelle JM Concept.
- WK6000TU est très facilement programmable par PC via notre logiciel SETLINE téléchargeable gratuitement.



18 chemin des Tard-Venus - BP37 - F69530 BRIGNAIS - FRANCE
Tel : 33 (0)4 72 318 318 - Fax : 33(0)4 72 318 311
mail : jmc@jmconcept.com - site : www.jmconcept.com

WK6000TU

Les centrales de mesure débrochables WK6000TU sont destinées à mesurer et convertir tous paramètres électriques de valeurs primaires et de valeurs composées, sur tous types de réseaux électriques, monophasé, triphasé équilibré ou déséquilibré, 3 ou 4 fils et pour toutes valeurs de courant ou de tension.

Les centrales de mesure débrochables WK6000TU sont vendues avec leur embase BL02WLV avec contacts auto court-circuitants pour les entrées courant.

Les entrées courant sont isolées galvaniquement entre elles par des TI internes. Chaque sortie est isolée et totalement indépendante.

Le WK6000TU possède :

- 3 Sorties Analogiques isolées de l'entrée
- 2 Sorties Impulsion isolée de l'entrée
- 2 Sorties relais
- 1 Communication bidirectionnelle RS485 MODBUS, Sur bornier à vis, isolée des entrées et des sorties
- 1 Communication USB en face avant

Les sorties analogiques et relais peuvent être affectées à n'importe quelle mesure.

Les sorties impulsions peuvent être affectées à n'importe quelle mesure d'énergie.

CONFIGURATION DE WK6000TU

Les centrales de mesures WK6000TU possèdent une liaison numérique bidirectionnelle RS485 MODBUS permettant de configurer et de piloter la centrale de mesure et de récupérer toutes les mesures en numérique. Cette liaison numérique est disponible sur le bornier à vis.

L'utilisation des interfaces numériques JM Concept permet un dialogue en Modbus TCP/IP, Profibus, Profinet, Ethernet IP etc.

Le WK6000TU dispose d'une interface USB en face permettant de raccorder le transmetteur via un cordon mini USB/USB à un PC.

L'utilisation du logiciel gratuit SETLINE permet une configuration très simple du WK6000TU quelque soit le type de liaison numérique utilisée

LES FONCTIONS DE WK6000TU

TEMPS D'INTÉGRATION	Programmable de 1mn à 99mn
CUT OFF EN TENSION	Programmable de 5V à 50V
CUT OFF EN COURANT	Programmable de 0.05A à 1.00A
FACTEUR D'ÉCHELLE DE SORTIE	Permet un effet zoom sur les sorties
RAPPORT DE TRANSFORMATION DES TI	TI : Primaire de 1A à 9999A , Secondaire 5A ou 1A
RAPPORT DE TRANSFORMATION DES TP	TP : Primaire de 1V à 100KV , Secondaire de 1V à 700V
SEGMENTATION	Un point de cassure peut être programmé sur la sortie analogique affectée à n'importe quel paramètre.



LES MESURES DISPONIBLES DE WK6000TU

MESURES PRIMAIRES

	NB		NB
Tension entre phases	3	Fréquence	3
Tension moyenne entre phases	1	Cos phi par phase	3
Tension entre phase et neutre	3	Cos phi moyen	1
Courant de ligne	3	Tangente phi	1
Courant de neutre	1	Angle de phase	1
Courant moyen	1		

MESURES DE PUISSANCE

	NB		NB
Puissance active totale	1	Puissance réactive moyenne en IN	1
Puissance réactive par phase	3	Puissance réactive moyenne en OUT	1
Puissance réactive totale	1	Puissance active maximum en IN	1
Puissance apparente par phase	3	Puissance active maximum en OUT	1
Puissance apparente totale	1	Puissance réactive maximum en IN	1
Puissance active moyenne en IN	1	Puissance réactive maximum en OUT	1
Puissance active moyenne en OUT	1		

MESURES D'ENERGIE

	NB		NB
Energie active en IN	1	Energie active OUT	1
Energie réactive en IN	1	Energie réactive OUT	1
Energie apparente en IN	1	Energie apparente en OUT	1

LES CARACTERISTIQUES ENTREE/SORTIES DE WK6000TU

ENTRÉE EN COURANT

COURANT D'ENTRÉE (AC)	Standard 0/5A ; 0/1A (programmable de 0 à 6,5A et de 0 à 1,3A)
TYPE DE MESURE	Sur TI
SURCHARGE ADMISSIBLE	10 In 1s - 2 In permanent
SIGNAL MINIMUM MESURABLE	50 mA
SIGNAL MAXIMUM MESURABLE	2.5A sur le calibre 0/1A - 7A sur le calibre 0/5A
IMPÉDANCE D'ENTRÉE	5 mΩ

ENTRÉE EN TENSION

TENSION D'ENTRÉE (AC)	0/100V ; 0/250V ; 0/500V ; 0/700V ; auto
SURCHARGE ADMISSIBLE	1000V permanent
SIGNAL MINIMUM MESURABLE	5V calibre 0/100V - 10V calibre 0/250V ; 15V calibre 0/500V - 20V calibre 0/700V
SIGNAL MAXIMUM MESURABLE	150V calibre 0/100V - 340V calibre 0/250V ; 600V sur calibre 0/500V - 750V calibre 0/700V
IMPÉDANCE D'ENTRÉE	13.5 MΩ par phase

SORTIES

SORTIE COURANT

Impédance sortie courant	< 950 Ω
Ondulation résiduelle	20 μA
Calibre	0/20mA; 4/20mA; 0/10mA

SORTIE IMPULSION

Caractéristiques	Collecteur ouvert Umin = 10Vdc Umax = 250 Vdc Imax = 20mA
------------------	--

SORTIE RELAIS

Caractéristiques	1T - 2A/250Vac - 1R en option
------------------	-------------------------------

LES CARACTERISTIQUES TECHNIQUES DE WK6000TU

CLASSE DE PRÉCISION

Sur les valeurs primaires (I, U, F)	0.3
Sur les valeurs composées (P, Q, ...)	0.5
Dérive thermique	< 100ppm
Temps de réponse	< 300ms
Mesure en RMS vrai	Jusqu'au rang 11
Fréquence d'échantillonnage	2000 Hz par phase

ISOLEMENT

Alimentation / Entrée - Sorties	5000Vdc - 3750Vac, 50Hz, 1mn
Entrée /Sorties	5000Vdc - 3750Vac, 50Hz, 1mn
Sortie analogique / Sortie numérique	3500Vdc - 2500Vac, 50Hz, 1mn

SOURCE AUXILIAIRE

Source auxiliaire standard	20Vdc/370Vdc& 80Vac/256 Vac
Source auxiliaire en option	20Vac/60Vac
Consommation	< 6VA

TEMPÉRATURE

Température de fonctionnement	-25°C / +60°C
Température de stockage	-40°C / +80°C
Indice de protection	IP20
Boîtier	Polyamide noir Auto extinguible UL V0

REFERENCEMENT DES OPTIONS DE WK6000TU

OPTIONS	CODE PRODUIT
Tropicalisation de WK	WK600xTU-T
Alimentation source auxiliaire 20Vac / 60Vac	WK6009TU

CABLAGE DES VOIES D'ENTREE DE WK6000TU

CABLAGE DES ENTREES COURANT

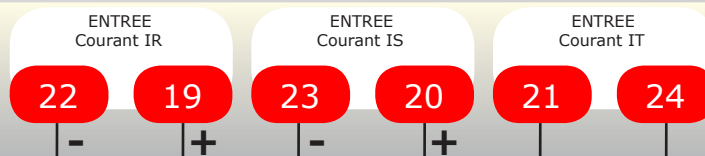

CABLAGE DES ENTREES TENSION





CABLAGE DES VOIES DE SORTIE DE WK6000TU

SWITCH DE CONFIGURATION DES SORTIES

	SWITCH DE SORTIE	1	2	3	4
OFF ON ↓	Sortie 2 courant	●			
	Sortie 2 impulsions		●		
	Sortie 3 courant			●	
	Sortie 3 impulsions				●

CABLAGE DES SORTIES

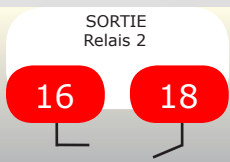
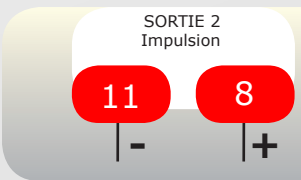
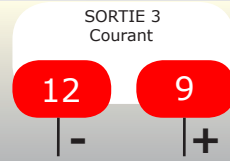
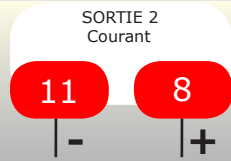
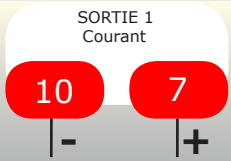

CABLAGE DE LA SOURCE AUXILIAIRE

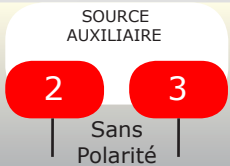

CABLAGE DE LA COMMUNICATION

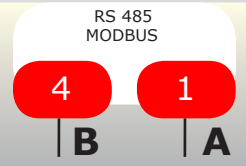

DIMENSIONS ET BORNES DE WK6000TU

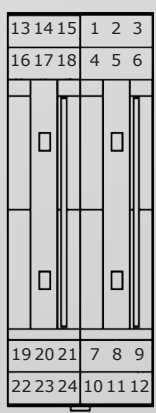

BASELINE
vis

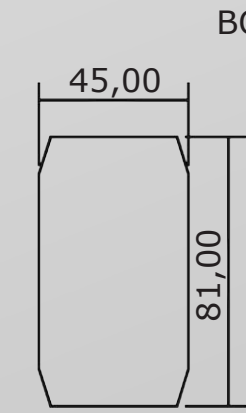
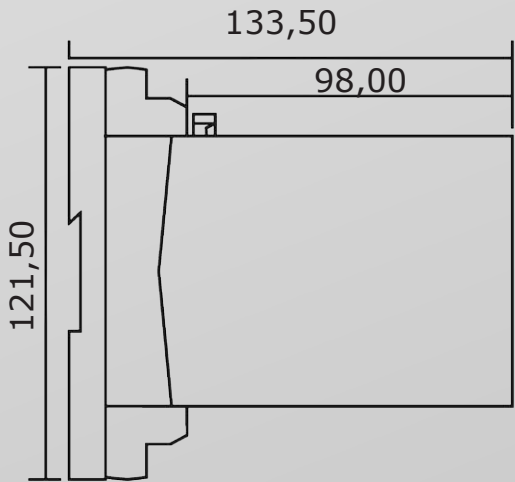

BOITIER 45mm

Embase livrée avec le produit

TC11 - Documentation non contractuelle. Contenus sujets à modifications sans préavis.